



## SPECIFICATIONS

Model	DBTV1301 SERIES B	DBTV1901 SERIES B
AC Power Input:	120V, 60Hz	
AC Power Consumption:	54 Watts	73 Watts
Picture Tube:	13" (measured diagonally)	19" (measured diagonally)
Horizontal resolution:	260 lines	
Audio Power Output Rating:	1.0 Watts	1.5 Watts
Speaker:	3" Full Range, 8 ohm	
Tuner Type:	181 Channel, Quartz PLL Frequency Synthesized	
Remote Control:	Infrared, Direct Access, 2 x AAA batteries (not supplied)	
Receiving Channels:	VHF 2-13 UHF 14-69 CATV 01-97 (5A)-(A-3) 98-99 (A-2)-(A-1) 14-22 (A)-(I) 23-36 (J)-(W) 37-65 (AA)-(FFF) 66-125 (GGG)-(125)	
Antenna Input Impedance:	75 Ohm (VHF/UHF/CATV) Coaxial Input	
Input:	Video: 1.0 Vp-p/75 ohm Audio: -8dB/47k ohm	
Dimensions:	14-1/4" (W) x 14-3/16" (D) x 12-5/8" (H)	19-3/16" (W) x 18-5/16" (D) x 16-3/8" (H)
Weight:	20.9 lbs	38.6 lbs

## ACCESSORY

Remote Control

## ENGLISH OWNER'S MANUAL

# DURABRAND

## COLOR TELEVISION

### DBTV1301 SERIES B DBTV1901 SERIES B

#### CAUTION

Changes or modifications not expressly approved by the party responsible for compliance with the FCC Rules could void the user's authority to operate this equipment.

#### ATTENTION

If you purchase a universal remote control from your local retailer, please contact the remote manufacturer for the required programming code.

#### TV/CATV MODE SELECTION

When shipped from the factory, the TV/CATV menu option is set to the "CATV" (Cable Television) mode. If not using CATV, set this menu option to "TV" mode.

## FEATURES

**Quartz PLL Frequency Synthesized Tuning System** - Electronically locks in and memorizes available channels for perfect reception.

**181 Channel Tuner** - The tuning system is capable of receiving all 68 VHF/UHF standard broadcast channels that are available in your area. When operating on a cable system, it can tune to the standard VHF channel frequencies plus up to 113 cable channel frequencies. The actual number of channels received depends upon channel reception in your area or your cable system.

**On Screen 3 Language Display** - This TV can display the on screen language in English, Spanish or French.

**Picture Adjustments Using The Remote Control** - The On-Screen display allows precise remote control adjustment of BRIGHTNESS, COLOR, CONTRAST, SHARPNESS, and TINT.

**Sleep Timer** - Operable from the remote control, this TV can be programmed up to 120 minutes to turn off automatically.

**Memory Back Up** - This system prevents loss of memorized channel selections in case a power interruption to the TV should occur.

**Closed Captioned Decoder** - Displays text captions or 1/2 of full screen text on the screen for hearing impaired viewers.

**Front Audio/Video In Jack** - A VCR or other video device may be hooked up.

**V-Chip** - The V-Chip function can read the rating of a TV program or movie content if the program is encoded with this information. V-Chip will allow you to set a restriction level.

3L21101A K  
02/02

Printed in Thailand

## ANTENNA/CATV CONNECTIONS

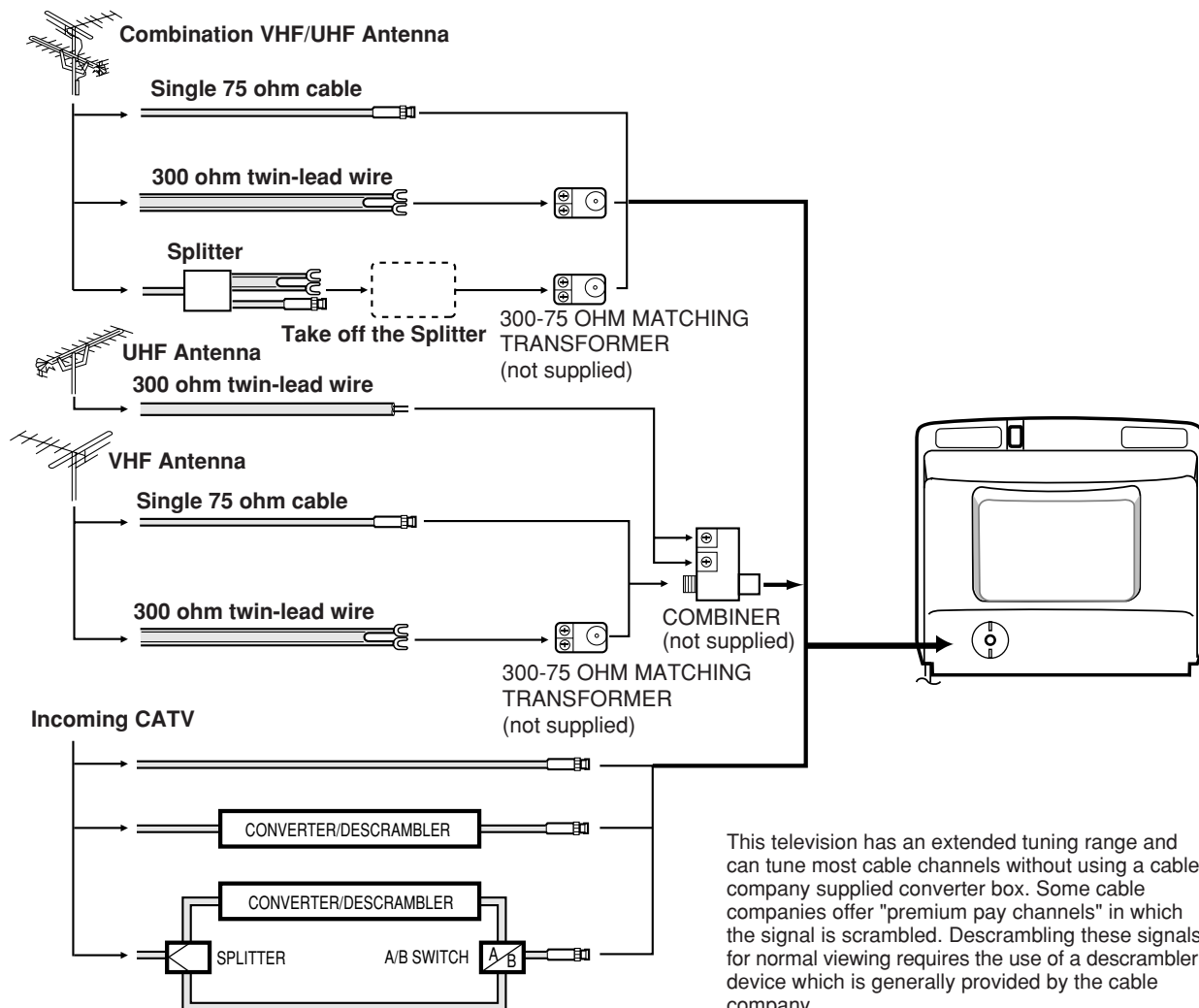

This television has an extended tuning range and can tune most cable channels without using a cable company supplied converter box. Some cable companies offer "premium pay channels" in which the signal is scrambled. Descrambling these signals for normal viewing requires the use of a descrambler device which is generally provided by the cable company.

#### Combination VHF/UHF Antenna (Single 75 ohm cable or 300 ohm twin-lead wire)

Connect the 75 ohm cable from a combination VHF/UHF antenna to the antenna jack.

If your combination antenna has a 300 ohm twin-lead wire, use the 300-75 ohm matching transformer (not supplied).

#### Combination VHF/UHF Antenna (Separate VHF and UHF 300 ohm twin-leads)

Connect the UHF twin-lead wire to a combiner (not supplied). Connect the VHF twin-lead to the 300-75 ohm matching transformer (not supplied). Attach the transformer to the combiner. Attach the combiner to the antenna jack.

#### Separate VHF/UHF Antennas

Connect the 75 ohm cable from the VHF antenna and the UHF antenna twin-lead to a combiner (not supplied). Attach the combiner to the antenna jack.

**NOTE:** If your VHF antenna has a twin-lead wire, use the 300-75 ohm matching transformer (not supplied), then connect the transformer to the combiner.

#### For Subscribers to Basic Cable TV Service

For basic cable service not requiring a converter/descrambler box, connect the CATV 75 ohm coaxial cable directly to the antenna jack on the back of the television.

#### For Subscribers to Scrambled Cable TV Service

If you subscribe to a cable service which requires the use of a converter/descrambler box, connect the incoming cable to the converter/descrambler box and connect the output of the box to the antenna jack on the back of the television. Follow the connections shown left. Set the television to the output of the converter/descrambler box (usually channel 3 or 4) and use the converter/descrambler box to select channels.

#### For Subscribers to Unscrambled Basic Cable with Scrambled Premium Channels

If you subscribe to a cable service in which basic cable channels are unscrambled and premium channels require the use of a converter/descrambler box, you may wish to use a two-set signal splitter (sometimes called a "two-set coupler") and an A/B switch box from the cable installer or an electronics supply store. Follow the connections shown left. With the switch in the "B" position, you can directly tune any nonscrambled channels on your TV. With the switch in the "A" position, tune your TV to the output of the converter/descrambler box (usually channel 3 or 4) and use the box to tune scrambled channels.



The lightning flash with arrowhead symbol, within an equilateral triangle is intended to alert the user to the presence of uninsulated dangerous voltage within the product's enclosure that may be of sufficient magnitude to constitute a risk of electric shock.



The exclamation point within an equilateral triangle is intended to alert the user to the presence of important operating and maintenance (servicing) instructions in the literature accompanying the appliance.

**CAUTION:** Changes or modifications not expressly approved by the party responsible for compliance with the FCC Rules could void the user's authority to operate this equipment.

**WARNING:** TO PREVENT FIRE OR SHOCK HAZARD, DO NOT EXPOSE THIS APPLIANCE TO RAIN OR MOISTURE.  
**CAUTION:** TO PREVENT ELECTRIC SHOCK DO NOT USE THIS POLARIZED PLUG WITH AN EXTENSION CORD, RECEPTACLE OR OTHER OUTLET UNLESS THE BLADES CAN BE FULLY INSERTED TO PREVENT BLADE EXPOSURE.

**NOTE:** Please keep all packaging material for at least 90 days in case you need to return this product to your place of purchase or Durabrand.

## IMPORTANT SAFEGUARDS

- 1. READ INSTRUCTIONS-** All the safety and operating instructions should be read before the unit is operated.
- 2. RETAIN INSTRUCTIONS-** The safety and operating instructions should be retained for future reference.
- 3. HEED WARNINGS-** All warnings on the unit and in the operating instructions should be adhered to.
- 4. FOLLOW INSTRUCTIONS-** All operating and use instructions should be followed.
- 5. CLEANING-** Unplug this unit from the wall outlet before cleaning. Do not use liquid cleaners or aerosol cleaners. Use a damp cloth for cleaning the exterior cabinet only.
- 6. ATTACHMENTS-** The manufacturer of this unit does not make any recommendations for attachments, as they may cause hazards.
- 7. WATER AND MOISTURE-** Do not use this unit near water. For example, near a bathtub, washbowl, kitchen sink, laundry tub, in a wet basement, or near a swimming pool.
- 8. ACCESSORIES-** Do not place this unit on an unstable cart, stand, tripod, bracket, or table. The unit may fall, causing serious injury, and serious damage to the unit.
- 8A. An appliance and cart combination should be moved with care.** Quick stops, excessive force, and uneven surfaces may cause the appliance and cart combination to overturn.
- 9. VENTILATION-** Slots and openings in the cabinet back or bottom are provided for ventilation, to ensure reliable operation of the unit and to protect it from overheating. These openings must not be blocked or covered. The openings should never be blocked by placing the unit on a bed, sofa, rug, or other similar surface. This unit should never be placed near or over a radiator or heat source. This unit should not be placed in a built-in installation, such as a bookcase, or rack unless proper ventilation is provided or the manufacturer's instructions have been adhered to.
- 10. POWER SOURCE-** This unit should be operated only from the type of power source indicated on the rating plate. If you are not sure of the type of power supply to your home, consult your appliance dealer or local power company. For units intended to operate from battery power, or other sources, refer to the operating instructions.
- 11. GROUNDING OR POLARIZATION-** This unit is equipped with a polarized alternating current line plug (a plug having one blade wider than the other). This plug will fit into the power outlet only one way. This is a safety feature. If you are unable to insert the plug fully into the outlet, try reversing the plug. If the plug still fails to fit, contact your electrician to replace your obsolete outlet. Do not defeat the safety purpose of the polarized plug. If your unit is equipped with a 3-wire grounding-type plug, a plug having a third (grounding) pin, this plug will only fit into a grounding-type power outlet. This too, is a safety feature. If you are unable to insert the plug into the outlet, contact your electrician to replace your obsolete outlet. Do not defeat the safety purpose of the grounding-type plug.

PORTABLE CART WARNING  
(symbol provided by RETAC)



S3126A

## REMOTE CONTROL

Before using the remote control transmitter, batteries must first be installed.

### HOW TO INSTALL BATTERIES

1. Open the battery compartment cover.

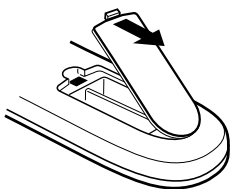

Use two "AAA" size penlight batteries (not supplied) for the transmitter. The batteries may last approximately one year depending on how much the remote control is used. For best performance, it is recommended that batteries should be replaced on a yearly basis, or when the remote operation becomes erratic. Do not mix old and new batteries or different types.

2. Install two "AAA" (penlight size) batteries.

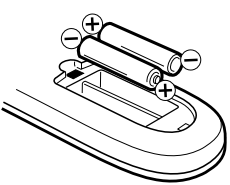

3. Replace the battery compartment cover.

### BATTERY PRECAUTIONS

These precautions should be followed when using batteries in this device:

1. Use only the size and type of batteries specified.
2. Be sure to follow the correct polarity when installing the batteries as indicated in the battery compartment. Reversed batteries may cause damage to the device.
3. Do not mix different types of batteries together (e.g. Alkaline and Carbon-zinc) or old batteries with fresh ones.
4. If the device is not to be used for a long period of time, remove the batteries to prevent damage or injury from possible battery leakage.
5. Do not try to recharge batteries not intended to be recharged; they can overheat and rupture. (Follow battery manufacturer's directions.)

## POWER SOURCE

### TO USE AC POWER SOURCE

Use the AC polarized line cord provided for operation on AC. Insert the AC cord plug into a standard 120V 60Hz polarized AC outlet.

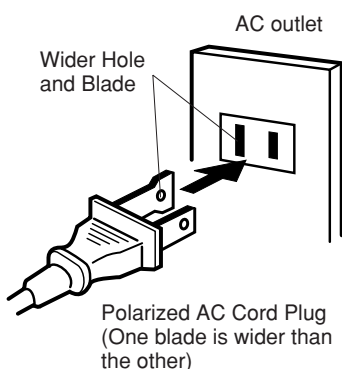

### NOTE:

1. Never connect the AC line cord plug to other than the specified voltage (120V 60Hz). Use the attached power cord only.
2. If the polarized AC cord does not fit into a non-polarized AC outlet, do not attempt to file or cut the blade. It is the user's responsibility to have an electrician replace the obsolete outlet.
3. If you cause a static discharge when touching the unit, and the unit fails to function, simply unplug the unit from the AC outlet, wait a few minutes, and plug it back in. The unit should return to normal operation.

- 12. POWER-CORD PROTECTION-** Power-supply cords should be routed so that they are not likely to be walked on or pinched by items placed upon or against them, paying particular attention to cords at plugs, convenience receptacles, and the point where they exit from the appliance.
- 13. LIGHTNING-** To protect your unit during a lightning storm, or when it is left unattended and unused for long periods of time, unplug it from the wall outlet and disconnect the antenna or cable system. This will prevent damage to the unit due to lightning and power line surges.
- 14. POWER LINES-** An outside antenna system should not be located in the vicinity of overhead power lines, or other electric light or power circuits, or where it can fall into such power lines or circuits. When installing an outside antenna system, extreme care should be taken to keep from touching such power lines or circuits as contact with them might be fatal.
- 15. OVERLOADING-** Do not overload wall outlets and extension cords as this can result in a risk of fire or electric shock.
- 16. OBJECT AND LIQUID ENTRY-** Do not push objects through any openings in this unit as they may touch dangerous voltage points or short out parts that could result in fire or electric shock. Never spill or spray any type of liquid into the unit.
- 17. OUTDOOR ANTENNA GROUNDING-** If an outside antenna or cable system is connected to the unit, be sure the antenna or cable system is grounded to provide some protection against voltage surges and built-up static charges. Section 810 of the National Electrical Code, ANSI/NFPA 70, provides information with respect to proper grounding of the mast and supporting structure, grounding of the lead-in wire to an antenna discharge unit, size of grounding conductors, location of antenna discharge unit, connection to grounding electrodes, and requirements for the grounding electrode.
- 18. SERVICING-** Do not attempt to service this unit yourself as opening or removing covers may expose you to dangerous voltage or other hazards. Refer all servicing to qualified service personnel.
- 19. DAMAGE REQUIRING SERVICE-** Unplug this unit from the wall outlet and refer servicing to qualified service personnel under the following conditions:
  - a. When the power-supply cord or plug is damaged.
  - b. If liquid has been spilled, or objects have fallen into the unit.
  - c. If the unit has been exposed to rain or water.
- 20. REPLACEMENT PARTS-** When replacement parts are required, be sure the service technician uses replacement parts specified by the manufacturer or those that have the same characteristics as the original part. Unauthorized substitutions may result in fire, electric shock or other hazards.
- 21. SAFETY CHECK-** Upon completion of any service or repairs to this unit, ask the service technician to perform safety checks to determine that the unit is in proper operating condition.
- 22. WALL OR CEILING MOUNTING -** The product should be mounted to a wall or ceiling only as recommended by the manufacturer.
- 23. HEAT-** The product should be situated away from heat sources such as radiators, heat registers, stoves, or other products (including amplifiers) that produce heat.
- 24. NOTE TO CATV SYSTEM INSTALLER -** This reminder is provided to call the CATV system installer's attention to Article 820-40 of the NEC that provides guidelines for proper grounding and, in particular, specifies that the cable ground shall be connected to the grounding system of the building, as close to the point of cable entry as practical.

EXAMPLE OF ANTENNA GROUNDING AS PER NATIONAL ELECTRICAL CODE

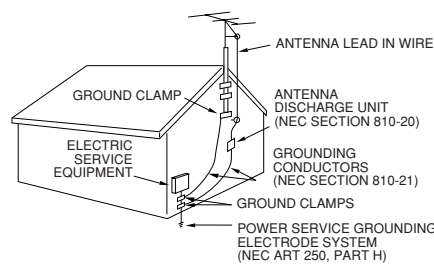

NEC-NATIONAL ELECTRICAL CODE  
S2898A

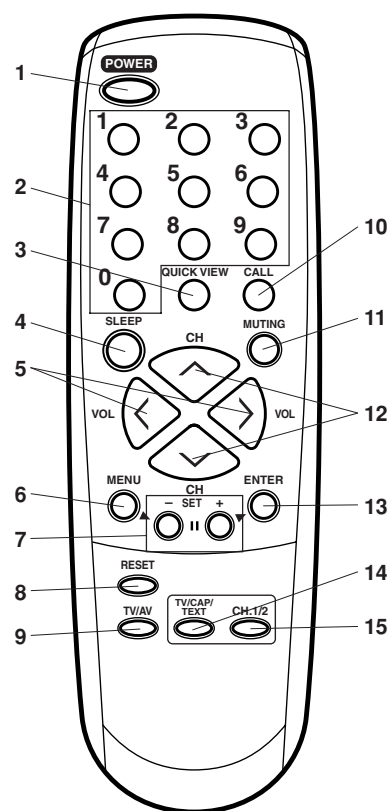

- 1. POWER Button** - Press to turn the TV on. Press again to turn the TV off.
- 2. Direct Channel Selection Buttons (0-9)** - Allows direct access to any channel.
- 3. QUICK VIEW Button** - This button allows you to go back to the previous channel selected by just pressing the QUICK VIEW button. Press this button again to return to the channel you were watching.
- 4. SLEEP Button** - To set the TV to turn off after a preset amount of time, press the SLEEP button on the remote control. The clock will count down 10 minutes each time the button is pressed in the order of 120, 110, 100, ..... 20, 10, 0.
- 5. VOL (VOLUME) < / > Buttons** - Press the > button to increase, or the < button to decrease the volume level.
- 6. MENU Button** - Press to display the On-Screen menu function.
- 7. SET - / + Buttons** - Press to select the desired setting during On-Screen operations.
- 8. RESET Button** - Press to reset the On-Screen picture adjustments to their factory preset positions.
- 9. TV/AV Button** - Switches between TV and external inputs.
- 10. CALL Button** - When you press this button, the channel number will appear in the upper right corner of the screen. Press the button again to remove display from the screen.
- 11. MUTING Button** - To turn off the sound, press this button once. The TV will be silenced and the symbol "MUTING" will appear on the screen. The muting feature can be released by pressing the MUTING button again or one of the VOL < or > buttons.
- 12. CH (CHANNEL) ^ / v Buttons** - Press the ^ button to change to a higher numbered channel set into memory. Press the v button to change to a lower numbered channel set into memory.
- 13. ENTER Button** - Press to enter or select information for On-Screen operations.
- 14. TV/CAP/TEXT Button** - Press this button to switch between normal TV and the two Closed Caption modes (captions and 1/2 of full screen text). Closed Captioning will display text on screen for hearing impaired viewers.
- 15. CH.1/2 Button** - Switches between Channel 1 and Channel 2 in the Closed Caption mode.





## LOCATION OF CONTROLS

### DBTV1301 SERIES B

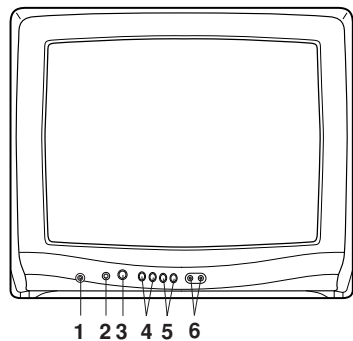

### DBTV1901 SERIES B

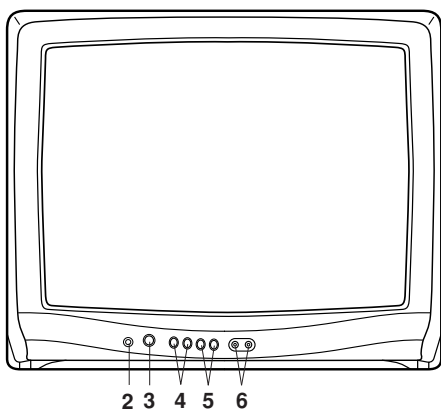

- 1. EAR (Earphone) Jack** - Plug an earphone or monaural headphones with an 1/8 miniplug into this jack for private listening.
- 2. Remote Sensor** - Signals from the Remote Control unit are received here.
- 3. Power Button** - Press to turn the TV on or off.
- 4. Volume ▲/▼ Buttons** - Press to raise or lower the level of the sound.
- (Menu Buttons)** - Press both Volume ▲/▼ Buttons at the same time to display the On-Screen menu functions.
- (Set - / + Buttons)** - Press to select the desired setting during On-Screen operations.
- Channel ▲/▼ Buttons** - Press to select a higher or lower numbered channel set into memory.
- (Enter Button)** - Press to enter or select information for On-Screen operations.
- (Reset Button)** - Press, while in the On-Screen menu mode, to reset the On-Screen picture adjustments to their factory preset positions.
- 6. Audio/Video In Jacks** - Audio and video signal cables from an external source can be connected here.

## SETTING LANGUAGE

This TV can display the channel number, on screen displays and picture adjustments on the screen in English, Spanish or French.

On-screen language selection (step 3) will automatically appear on the screen when you press the MENU button initially. Select the language you prefer first, then proceed with the other menu options.

- 1 Press the MENU button.
- 2 Press the SET + or - button to select the LANGUAGE mode, then press the ENTER button.
- 3 Press the SET + or - button until the "▶" indicator points to the desired language: English (ENGLISH), Spanish (ESPAÑOL) or French (FRANCAIS), then press the ENTER button.
- 4 Press the MENU button again.

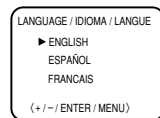
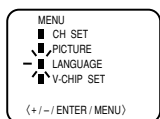

### NOTE:

If Spanish or French is chosen, the Closed Caption indicators will be in the selected language, but the Closed Caption text will not be affected by the language selection.

## TV OPERATION

- 1 To turn on the TV, press the POWER button.
- 2 The VOLUME can be adjusted to a desired level by pressing the VOL (VOLUME) < or > DOWN button.

The sound level will be indicated on the TV screen by GREEN BARS AND A NUMBER. As the sound level increases, so do the number of BARS AND THE NUMBER on the screen. The same is true for decreasing the level.

- 3 Set the TV/CATV menu option to the appropriate position. When shipped from the factory, this menu option is in the CATV setting. See "To Memorize Channels".

TV - VHF/UHF channels  
CATV - CABLE TV channels

- 4 **CH (CHANNEL) ^ and v buttons**  
Press and release the CH (CHANNEL) ^ or v button. The channel automatically stops at the next channel set into memory. Press and hold the button down to change channels more quickly.

For proper operation, before selecting channels, they should be set into the TV's memory. See "To Memorize Channels".

**DIRECT CHANNEL SELECTION buttons (0-9)** - Press these buttons to select a channel. The channel number will appear on the upper right corner of the TV screen. If an invalid channel number is selected, the display will revert to the previous channel.

**TV MODE DIRECT CHANNEL SELECTION** - When the TV/CATV menu option is in the TV position, all channels can be instantly selected by using two buttons (For example, to select channel 2, press "0", then "2". If you press only "2", channel selection will be delayed for a few seconds). For channels 10 and above, press the 2 digits in order.

### CATV mode direct channel selection

When the TV/CATV menu option is in the CATV setting, channels can be selected as follows:

- |         |  |
|---------|--|
| 1-9     | Press "0" twice, then 1-9 as needed.<br>Example, to select channel 2, press "002". |
| 10-12   | Press "0", then remaining 2 digits.<br>Example, to select channel 12, press "012". |
| 13-99   | Press the 2 digits in order.<br>Example, to select channel 36, press "36".         |
| 100-125 | Press the 3 digits in order.<br>Example, to select channel 120, press "120".       |

**NOTE:** If the station being viewed stops broadcasting, the TV will automatically shut off after 15 minutes.

## CLOSED CAPTION

### WHAT IS CLOSED CAPTIONING?

This television has the capability to decode and display Closed Captioned television programs. Closed Captioning will display text on the screen for hearing impaired viewers or it will translate and display text in another language.

### TO VIEW CLOSED CAPTIONS

Press the TV/CAP/TEXT button on the remote control to switch between normal TV and the two Closed Caption Modes (Captions and 1/2 of Full Screen Text).

**Captions:** This Closed Caption Mode will display text on the screen in English or another language (depending on the setting of the Closed Captions CH. 1/2 button). Generally, Closed Captions in English are transmitted on Captions Channel 1 and Closed Captions in other languages are transmitted on Captions Channel 2.

**Text:** The Text Closed Caption Mode will usually fill 1/2 of full screen with a programming schedule or other information. After selecting a Closed Caption Mode, it will stay in effect until it is changed, even if the channel is changed. If the Captions signal is lost due to a commercial or a break in the signal, the Captions will reappear when the signal is received again. If the channels are changed, the Captions will be delayed approximately 10 seconds. The Captions will appear in places on the screen where they will least interfere with the picture, usually on the bottom of the screen. News programs will usually show three-line Closed Captions which scroll onto the screen. Most other shows provide two or three lined Captions placed near the character who is speaking so the viewer can follow the dialogue. Words in italics or underlined describe titles, words in foreign languages or words requiring emphasis. Words that are sung usually appear enclosed by musical notes. For television programs broadcasting with Closed Captions, look in your TV guide for the Closed Captions symbol (CC).

- When activating the Closed Captioned Decoder, there will be a short delay before the Closed Captioned text appears on the screen.
- Closed Captioned text is only displayed in locations where it is available.
- If no caption signal is received, no captions will appear, but the television will remain in the Caption Mode.
- Misspellings or unusual characters may occasionally appear during Closed Captioning. This is normal with Closed Captioning, especially with live programs. This is because during live programs, captions are also entered live. These transmissions do not allow time for editing.
- When Captions are being displayed, on-screen displays, such as volume and mute may not be seen or may interfere with Closed Captions.
- Some cable systems and copy protection systems may interfere with the Closed Captioned signal.
- If using an indoor antenna or if TV reception is very poor, the Closed Caption Decoder may not appear or may appear with strange characters or misspelled words. In this case, adjust the antenna for better reception or use an outdoor antenna.

## SETTING V-CHIP

This TV is fitted with a V-CHIP controller which provides you with channel viewing access controls and restrictions. This function is to prevent your children from watching violence or sexual scenes that you may choose to exclude.

- 1 Press the MENU button and press the SET + or - button to select the V-CHIP SET option, then press the ENTER button.
- 2 Enter your password (4 digits) using the Direct channel selection buttons (0-9). In the event of entering incorrect password press the RESET button. Then press the ENTER button.
- 3 Enter the same password for confirmation, then press the ENTER button.
- 4 Press the SET + or - button to select the V-CHIP option. Press the ENTER button to select the ON.
- 5 Press the SET + or - button to select the TV RATING or MOVIE RATING option. Press the ENTER button.
- 6 Press the SET + or - button to select the desired rating for the applicable video or TV channel. Press the ENTER button.

### TV RATING

SET - ← → SET +  
OFF ↔ TV-Y ↔ TV-Y7 ↔ TV-G ↔ TV-PG ↔ TV-14 ↔ TV-MA

TV-Y : all children  
TV-Y7 : 7 years old and above  
TV-G : childrens program  
TV-PG : parental guidance  
TV-14 : 14 years old and above  
TV-MA : 17 years old and above

When you select TV-Y7, TV-PG, TV-14 or TV-MA, press the CALL button to explain the rating. Press the SET + or - button to select the desired rating you want. Press the ENTER button to select the setting ON or OFF.

### MOVIE RATING

SET - ← → SET +  
OFF ↔ G ↔ PG ↔ PG-13 ↔ R ↔ NC-17 ↔ X

G : all ages  
PG : parental guidance  
PG-13 : parental guidance less than 13 years old  
R : under 17 years old parental guidance suggested  
NC-17 : 17 years old and above  
X : adult only

- 7 Press the MENU button until the MENU screen is cleared.

### NOTES:

- When you dislocated or lost the password, you can cancel the existing password by the following procedure:  
- Press VOLUME Down button of main unit.  
- Keep pressing VOLUME Down button and press "0" key of remote control simultaneously for a few seconds.
- May not work with Canadian programming or with U.S. programming transmitted on cable networks in Canada.
- If you want to change password, follow steps 1 and 2 and select "CHANGE PASSWORD" option then enter your new password.
- The V-Chip function is activated only on programs and tapes that have the rating signal.
- Once you block a program using the V-Chip function, the blocked program cannot be watched based on the content of the show. When the program starts, the "ENTER PASSWORD" will appear on the screen. When you want to release the V-Chip temporarily, enter the password. If you change the channel or turn off the TV while the V-Chip function was temporarily released, the original setting will be resumed. If you return to the channel you were watching you must re-enter your password to temporarily release your V-Chip function again.
- When you watch the TV from the cable box or the VCR with the RF Modulator, then you release the V-Chip temporarily, the V-Chip setting will not be resumed until you turn off the TV. The TV channel is not used in this case.
- Some cable boxes are built with a delay feature, in some cases it can take up to 10 seconds for a program to appear after the password has been input.



## TO MEMORIZE CHANNELS

This TV is equipped with a channel memory feature which allows channels to skip up or down to the next channel set into memory, skipping over unwanted channels. Before selecting channels, they must be programmed into the TV's memory. In addition to normal VHF and UHF channels, this TV can receive up to 113 Cable TV channels. To use this TV with an antenna, set the TV/CATV menu option to the TV setting. When shipped from the factory, this menu option is in the CATV setting.

### TV/CATV SELECTION

- 1 Press the MENU button.
- 2 Press the SET + or – button until the indicator next to "CH SET" begins to flash, then press the ENTER button.
- 3 Press the SET + or – button until the indicator next to "TV/CATV" begins to flash.
- 4 Press the ENTER button to select the TV or CATV mode. The arrow indicates the selected mode.
- 5 Press the MENU button twice to return to normal TV viewing.

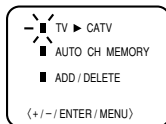
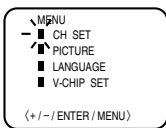

The chart below is typical of many cable system channel allocations.

### CATV CHART

Number on this TV	14	15	16	17	18	19	20	21	22
Corresponding CATV channel	A	B	C	D	E	F	G	H	I
23	24	25	26	27	28	29	30	31	32
J	K	L	M	N	O	P	Q	R	S
41	42	43	44	45	46	47	48	49	50
EE	FF	GG	HH	II	JJ	KK	LL	MM	NN
59	60	61	62	63	64	65	66	67	68
WW	AA	BB	CC	DD	EE	FF	GG	HH	II
77	78	79	80	81	82	83	84	85	86
RRR	SS	TT	UU	VV	WW	XX	YY	ZZ	88
95	96	97	98	99	100	101	102	103	104
A-5	A-4	A-3	A-2	A-1	100	101	102	103	104
113	114	115	116	117	118	119	120	121	122
113	114	115	116	117	118	119	120	121	122

### NOTE:

Contact your cable company to determine the type of cable system used in your area.

### AUTOMATIC CHANNEL MEMORY

- 1 Press the MENU button.
- 2 Press the SET + or – button until the indicator next to "CH SET" begins to flash, then press the ENTER button.
- 3 Press the SET + or – button until the indicator next to "AUTO CH MEMORY" begins to flash, then press the ENTER button. The TV will begin memorizing all the channels available in your area. Channel numbers will remain red until auto memorizing is complete.
- 4 Press the MENU button twice to return to normal TV viewing.

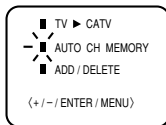
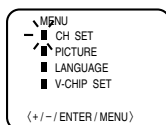

### TO ADD/DELETE CHANNELS

- 1 Press the MENU button.
- 2 Press the SET + or – button until the indicator next to "CH SET" begins to flash, then press the ENTER button.
- 3 Press the SET + or – button until the indicator next to "ADD/DELETE" begins to flash, then press the ENTER button.
- 4 Select the desired channels to be added or deleted using the Direct Channel Selection buttons (10 keys, 0-9), the CH ▲ or ▼ button or the SET + or – button.
- 5 Press the ENTER button to select ADD or DELETE. If an unmemorized channel was selected (step 4), the channel indication will be red. Press the ENTER button if you wish to ADD the unmemorized channel. The channel indicator will change from red to green when a channel is added and the channel will be memorized. If a memorized channel was selected (step 4), the channel indication will be green. Press the ENTER button if you wish to DELETE the channel from memory. The channel indicator will change from green to red when a channel is deleted. Repeat Steps 4 and 5 for each channel to be added or deleted.
- 6 Press the MENU button three times after adding or deleting all of the desired channels, to return to normal TV viewing.

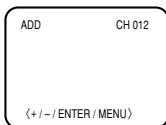
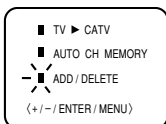
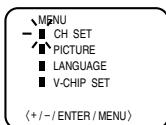

## CONNECTION TO OTHER EQUIPMENT

The exact arrangement you use to interconnect various video and audio components to the TV is dependent on the model and features of each component. Check the Owner's Manual provided with each component for the location of video and audio inputs and outputs. The connection diagrams in the following are offered as suggestions. You may need to modify them to accommodate your particular assortment of components. The diagrams are intended to show component video and audio interconnections only. Press the TV/AV selector button to select the AV mode to use the TV as a monitor. Operate your VCR as usual.

### TV/AV SELECTION

If you connect the TV to VCR, camcorder or TV game, you can select by pressing the TV/AV button.

Press the TV/AV button repeatedly to select the desired mode. "AUX" will display on the screen for 4 seconds.

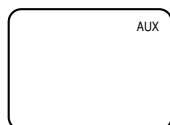

#### 1. To connect the TV to a VCR

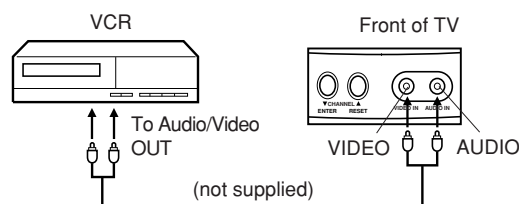

#### 2. To connect the TV to a TV Game

The TV can also be used as a display device for many video games. However, due to the wide variety of different types of signal generated by these devices and subsequent hook-up variations required, they have not all been included in the suggested connection diagrams. You'll need to consult each component's Owner's Manual for additional information.

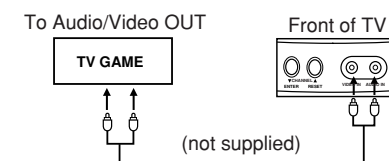

#### 3. To connect the TV to a camcorder

To playback from the camcorder, connect the camcorder to the TV as shown.

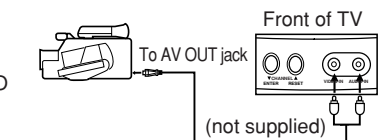

## ADJUSTING PICTURE

You can adjust the settings for color, sharpness, contrast, brightness and tint.

- 1 Press the MENU button.
- 2 Press the SET + or – button until the indicator next to "PICTURE" begins to flash, then press the ENTER button.
- 3 Press the ENTER button repeatedly to select the item you want to adjust.
 

BRIGHTNESS → CONTRAST → COLOR → TINT → SHARPNESS
- 4 Press the SET + or – button to adjust the setting.

	+	-
<b>BRIGHTNESS</b>	increase brightness	decrease brightness
<b>CONTRAST</b>	increase contrast	decrease contrast
<b>COLOR</b>	be brilliant color	be pale color
<b>TINT</b>	be greenish color	be reddish color
<b>SHARPNESS</b>	makes picture clearer	makes picture softer

### TO RETURN TO INITIAL SETTING

Press the RESET button while the picture adjusting mode appears on-screen.

## TROUBLESHOOTING GUIDE

Before requesting service, please refer to the following chart for the symptom and possible solution.

SYMPTOMS	POSSIBLE SOLUTIONS
TV does not operate	<ul style="list-style-type: none"> <li>• Make sure the power cord is plugged in.</li> <li>• Try another AC outlet.</li> <li>• Power is off, check fuse or circuit breaker.</li> <li>• Unplug unit for an hour, then plug it back in.</li> </ul>
Poor sound or No sound	<ul style="list-style-type: none"> <li>• Station or CATV experiencing problems, tune to another station.</li> <li>• Check sound adjustments (VOLUME and MUTING).</li> <li>• Check for sources of possible interference.</li> </ul>
Poor picture or No picture	<ul style="list-style-type: none"> <li>• Station or CATV experiencing problems, tune to another station.</li> <li>• Make sure channels are set into memory.</li> <li>• Check antenna or CATV connections, adjust antenna.</li> <li>• Check for sources of possible interference.</li> <li>• Check picture control adjustments.</li> </ul>
Poor reception on some channels	<ul style="list-style-type: none"> <li>• Station or CATV experiencing problems, tune to another station.</li> <li>• Make sure channels are set into memory.</li> <li>• Station is weak, adjust antenna to receive desired station.</li> <li>• Check for sources of possible interference.</li> </ul>
Poor color or no color	<ul style="list-style-type: none"> <li>• Station or CATV experiencing problems, tune to another station.</li> <li>• Make sure channels are set into memory.</li> <li>• Check picture control adjustments.</li> <li>• Check antenna or CATV connections, reorient antenna.</li> <li>• Check for sources of possible interference.</li> </ul>
Picture wobbles or drifts	<ul style="list-style-type: none"> <li>• Station or CATV experiencing problems, tune to another station.</li> <li>• Make sure channels are set into memory.</li> <li>• CATV company is scrambling signal.</li> <li>• Adjust antenna.</li> </ul>
No CATV reception	<ul style="list-style-type: none"> <li>• Check all CATV connections.</li> <li>• Set TV/CATV menu option to the CATV mode.</li> <li>• Station or CATV system problems, try another station.</li> </ul>
Horizontal or diagonal bars on screen	<ul style="list-style-type: none"> <li>• Check antenna connections, adjust or re-direct antenna.</li> <li>• Check for sources of possible interference.</li> </ul>
No reception above channel 13	<ul style="list-style-type: none"> <li>• Make sure TV/CATV menu option is in the appropriate mode.</li> <li>• If using antenna, check UHF antenna connections.</li> </ul>
No Remote operation	<ul style="list-style-type: none"> <li>• Batteries are weak, dead or inserted incorrectly.</li> <li>• Remote is out of range, move closer to TV (within 15 feet).</li> <li>• Make sure Remote is aimed at sensor.</li> <li>• Confirm there are no obstructions between the Remote and the TV.</li> <li>• Make sure the power cord is plugged in.</li> </ul>
TV shuts off	<ul style="list-style-type: none"> <li>• No broadcast on station tuned.</li> <li>• Sleep Timer is set.</li> <li>• Power interrupted.</li> </ul>
No reception	<ul style="list-style-type: none"> <li>• Reset your password.</li> </ul>
Closed - Caption is not activated	<ul style="list-style-type: none"> <li>• TV station experiencing problems or program tuned is not closed captioned. Try another channel.</li> <li>• Check CATV connection or VHF/UHF antenna, reposition or rotate antenna.</li> <li>• Press TV/CAP/TEXT button to turn on the closed caption decoder.</li> </ul>
Display is not shown in your language	<ul style="list-style-type: none"> <li>• Select proper language in the menu options.</li> </ul>



## FICHE TECHNIQUE

Modèle	DBTV1301 SERIES B	DBTV1901 SERIES B
Entrée du CA:	120V, 60Hz	
Consommation de courant:	54 Watts	73 Watts
Tube image:	13" (mesuré à la diagonale)	19" (mesuré à la diagonale)
Résolution horizontale:	260 lignes	
Sortie nominale audio:	1,0 Watt	1,5 Watts
Haut-parleurs:	3po, pleine gamme, 8 ohms	
Sintonisateur:	181 canaux, à synthétiseur de fréquences à quartz (PLL)	
Télécommande:	Infrarouges, à accès direct, 2 piles "AAA" (non fournies)	
Canaux captés:	VHF 2-13 UHF 14-69 CATV 01-97 (5A)-(A-3) 98-99 (A-2)-(A-1) 14-22 (A)-(I) 23-36 (J)-(W) 37-65 (AA)-(FFF) 66-125 (GGG)-(125)	
Impédance d'entrée d'antenne:	Câble coaxial 75 ohms (VHF/UHF)	
Entrée:	Video: 1.0 Vc-à-c/75 ohm Audio: -8dB/47k ohm	
Dimensions:	14-1/4" (L) x 14-3/16" (P) x 12-5/8" (H)	19-3/16" (L) x 18-5/16" (P) x 16-3/8" (H)
Poids:	20,9 lb	38,6 lb

## ACCESSOIRE

Télécommande

## FRANÇAIS

## MANUEL D'INSTRUCTIONS

# DURABRAND

## TÉLÉVISEUR COULEUR

**DBTV1301 SERIES B**  
**DBTV1901 SERIES B**

### ATTENTION

Tout changement ou toute modification n'étant pas autorisée de façon explicite par l'organisme responsable de la conformité aux règles de la FCC peut entraîner l'interdiction à l'utilisateur d'utiliser cet appareil.

### ATTENTION

Si vous utilisez avec cet appareil une télécommande universelle (autre que celle vendue avec ce téléviseur), consultez la documentation accompagnant la télécommande universelle afin de connaître le code numérique correspondant au téléviseur.

### SÉLECTION DU MODE TV/CATV

Lors de la fabrication de l'appareil, l'option menu TV/CATV est réglée au mode "CATV" (câblodistribution). Si l'on n'utilise pas le mode CATV (câblodistribution), réglez cette option menu au mode "TV".

## CARACTÉRISTIQUES

**Sintonisateur à synthétiseur de fréquences à boucle d'asservissement à quartz (PLL)** - Verrouille électroniquement la fréquence et garde tous les canaux disponibles en mémoire, pour une réception optimale.

**Possibilité de syntonisation 181 canaux** - Le sintonisateur peut capter tous les 68 canaux VHF/UHF de télévision disponibles dans votre région. Si vous souscrivez à un service de câblodistribution, il peut capter les fréquences des canaux VHF standard plus jusqu'à 113 canaux câblodistribués. Le nombre réel de canaux captés dépend de la réception des canaux dans votre région ou de votre système de câblodistribution.

**Affichage à l'écran en 3 langues** - Ce téléviseur offre l'affichage à l'écran en 3 langues différentes: anglais, espagnol ou français.

**Réglage de l'image par télécommande** - L'affichage à l'écran permet de régler avec précision, au moyen de la télécommande, la luminosité, la couleur, le contraste, la netteté et la teinte de l'image.

**Minuterie d'arrêt différé automatique** - Le téléviseur peut être programmé, par télécommande, pour s'éteindre automatiquement après une période pouvant aller jusqu'à 120 minutes.

**Mémoire de réserve** - Ce système permet d'éviter l'effacement des canaux mis en mémoire en cas d'interruption de courant.

**Décodeur de sous-titrage** - Fait apparaître les sous-titres ou un texte sur la demi de l'écran, destinés aux téléspectateurs malentendants.

**Prise d'entrée audio/vidéo avant** - Un autre magnétoscope ou appareil vidéo peut être raccordé à cet appareil.

**Puce V** - La puce V peut lire la classification attribuée à l'émission de télévision ou au film dans la mesure où ils sont convenablement codés pour cela. La puce V permet de préciser un certain niveau de restriction.

3L21101A K  
02/02

Imprimé en Thaïlande

## RACCORDEMENT DES ANTENNES

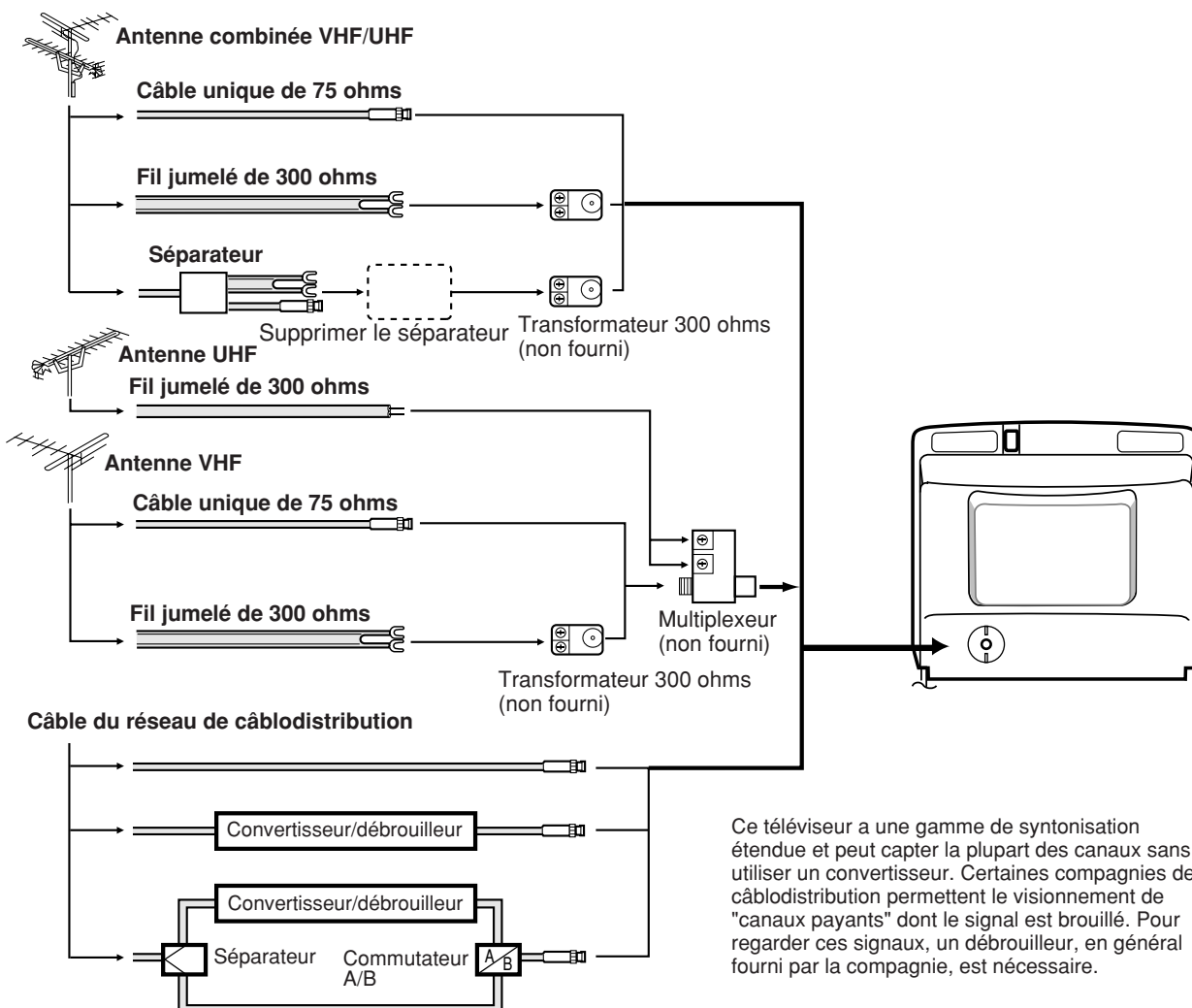

Ce téléviseur a une gamme de syntonisation étendue et peut capter la plupart des canaux sans utiliser un convertisseur. Certaines compagnies de câblodistribution permettent le visionnement de "canaux payants" dont le signal est brouillé. Pour regarder ces signaux, un débrouilleur, en général fourni par la compagnie, est nécessaire.

### Antenne combinée VHF/UHF (câble unique de 75 ohms ou fil jumelé de 300 ohms)

Raccordez le câble de 75 ohms de l'antenne combinée VHF/UHF à la prise d'antenne.

Si votre antenne VHF/UHF combinée est dotée d'un fil jumelé de 300 ohms, il est peut-être nécessaire d'utiliser un transformateur adapté 300/75 ohms.

### Antenne VHF/UHF combinée (fils jumelés séparés VHF et UHF de 300 ohms)

Raccordez le fil jumelé UHF de 300 ohms à un multiplexeur (non fourni). Raccordez le fil jumelé VHF de 300 ohms au transformateur adapté 300/75 ohms. Raccordez le transformateur au multiplexeur puis branchez le multiplexeur sur la prise d'antenne.

### Antennes séparées VHF/UHF

Raccordez le câble de 75 ohms de l'antenne VHF et le fil jumelé de l'antenne UHF de 300 ohms au multiplexeur (non fourni) et branchez ce dernier sur la prise d'antenne.

**REMARQUE:** Si votre antenne VHF est dotée d'un fil jumelé, utilisez un adaptateur adapté 300/75 ohms puis raccordez le transformateur au multiplexeur.

### Pour les abonnés aux services de base de câblodistribution

Pour les services de base du câble sans convertisseur/débrouilleur, raccordez directement le câble coaxial de 75 ohms de la câblodistribution à la prise d'antenne, à l'endos de l'appareil.

### Pour les abonnés aux services de câblodistribution à canaux brouillés

Si vous souscrivez aux services de câblodistribution exigeant l'utilisation d'un convertisseur/débrouilleur, raccordez le câble coaxial d'entrée de 75 ohms au convertisseur/débrouilleur. Au moyen d'un autre câble coaxial de 75 ohms, raccordez la prise de sortie du convertisseur/débrouilleur à la prise d'antenne du téléviseur. Suivez les instructions ci-dessous. Réglez le téléviseur sur le canal de sortie du convertisseur/débrouilleur (en général 3 ou 4) et utilisez le convertisseur/débrouilleur pour choisir les canaux.

### Pour les abonnés aux canaux câblodistribués non brouillés et aux canaux payants brouillés

Si vous êtes abonné à un service de câblodistribution offrant des canaux de base non brouillés et des canaux payants exigeant l'utilisation d'un convertisseur/débrouilleur, vous pouvez utiliser un séparateur de signal jumelé (parfois appelé coupleur jumelé) et une boîte de commutation A/B, qu'on peut se procurer chez l'installateur du câble ou dans tout magasin spécialisé. Suivez le schéma de raccordement ci-contre. Quand le commutateur A/B est réglé à la position "B", il est possible de syntoniser tous les canaux non brouillés en utilisant le système de syntonisation du téléviseur. Quand il est réglé à la position "A", il est possible de syntoniser le téléviseur sur le canal de sortie du décodeur (en général 3 ou 4) et d'utiliser le convertisseur pour syntoniser les canaux brouillés.



Le signe représentant un éclair dans un triangle équilatéral a pour but d'avertir l'utilisateur du danger présenté par des pièces non isolées à l'intérieur de l'appareil et dont la tension est suffisante pour provoquer des décharges électriques dangereuses.

Le point d'exclamation dans un triangle équilatéral a pour but d'avertir l'utilisateur que des instructions importantes relatives à l'utilisation et à l'entretien se trouvent dans le manuel accompagnant l'appareil.

**ATTENTION:** TOUT CHANGEMENT OU TOUTE MODIFICATION N'ÉTANT PAS AUTORISÉE DE FAÇON EXPLICITE PAR L'ORGANISME RESPONSABLE DE LA CONFORMITÉ AUX RÈGLES DE LA FCC PEUT ENTRAÎNER L'INTERDICTION À L'UTILISATEUR D'UTILISER CET APPAREIL.

**AVERTISSEMENT:** AFIN DE RÉDUIRE LE RISQUE D'ÉLECTROCUTION, N'EXPOSEZ PAS CET APPAREIL À LA PLUIE NI À L'HUMIDITÉ.

**ATTENTION:** POUR PRÉVENIR LES CHOCES ÉLECTRIQUES, N'UTILISEZ PAS CETTE FICHE POLARISÉE AVEC UNE RALLONGE, UNE PRISE DE COURANT OU UNE AUTRE SORTIE DE COURANT, SAUF SI LES LAMES PEUVENT ÊTRE INSÉRÉES À FOND SANS EN LAISSER AUCUNE PARTIE À DÉCOUVERT.

**REMARQUE:** Nous vous recommandons de conserver tous les emballages pendant au moins 90 jours. Ils vous seront nécessaires si vous devez retourner votre produit à son lieu d'achat ou à Durabrand.

## IMPORTANTES MESURES DE SÉCURITÉ

- LISEZ LES INSTRUCTIONS** - Lisez attentivement toutes les instructions sur le fonctionnement et la sécurité avant d'utiliser l'appareil pour la première fois.
- CONSERVEZ CES INSTRUCTIONS** - Gardez les instructions, pour vous y référer plus tard, au besoin.
- TENEZ COMPTE DE CES MISES EN GARDE** - Toutes les mises en garde imprimées sur l'appareil ou contenues dans le manuel d'instructions doivent être observées.
- OBSERVEZ LES INSTRUCTIONS** - Toutes les instructions sur le fonctionnement et l'utilisation doivent être suivies.
- NETTOYAGE** - Débranchez l'appareil de la prise électrique avant de le nettoyer. N'utilisez pas de produits de nettoyage liquides ni en aérosol. Essayez l'appareil avec un linge humide.
- ACCESSOIRES** - Le fabricant de cet appareil ne conseille aucun accessoire car leur emploi peut être dangereux.
- EAU ET HUMIDITÉ** - N'utilisez pas l'appareil dans des endroits humides ou près de l'eau, comme par exemple à proximité d'une baignoire, d'un évier de cuisine ou d'une salle de bain, dans un sous-sol humide ou autour d'une piscine.
- EMPLACEMENT DE L'APPAREIL** - Ne placez pas cet appareil sur un chariot, support, trépid ou table instable, car il pourrait en tomber, se casser et blesser sérieusement quelqu'un se trouvant à proximité.  
MISE EN GARDE: CHARIOT PORTATIF (symbole fourni par RETAC)
- Si vous voulez déplacer l'appareil avec le chariot sur lequel il est placé, procédez avec prudence, car des arrêts brusques, une force excessive ou des surfaces inégales peuvent causer le renversement de l'appareil avec le chariot.
- VENTILATION** - Les fentes et les orifices qui se trouvent à l'endos et sous le boîtier de l'appareil sont destinés à assurer sa ventilation de manière à ce qu'il fonctionne sans anomalie et qu'il ne soit pas exposé à une surchauffe. N'obstruez pas ces orifices d'aération en plaçant l'appareil sur une surface molle, comme un lit, un divan ou un tapis. Ne le placez pas non plus près ou au-dessus d'un radiateur ou d'une bouche de chauffage ni sur une étagère ou dans un meuble fermé dont les parois pourraient bloquer la circulation d'air autour de l'appareil.
- SOURCE D'ALIMENTATION** - Cet appareil ne peut être raccordé qu'à la source d'alimentation indiquée sur sa plaque signalétique. Si vous ignorez la tension de votre source de courant, questionnez votre marchand ou votre compagnie d'électricité locale. Pour les appareils destinés à être alimentés par des piles ou d'autres sources de courant, consultez le manuel d'instructions.
- MISE À LA TERRE OU POLARISATION** - Cet appareil est doté d'une fiche polarisée de courant alternatif (une lame plus large que l'autre) qui peut se brancher sur la prise que d'une seule façon. S'il vous est impossible de la brancher sur la prise, essayez de l'inverser. Si c'est toujours impossible, demandez à un électricien de vous remplacer la prise désuète. N'essayez pas de neutraliser l'objectif sécuritaire de la fiche polarisée.



## TÉLÉCOMMANDE

Avant d'utiliser la télécommande, vous devez y insérer les piles.

### INSERTION DES PILES

- Ouvrez le compartiment à piles.

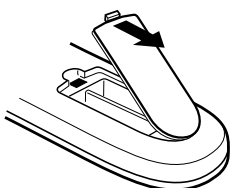

- Insérez deux piles "AAA".

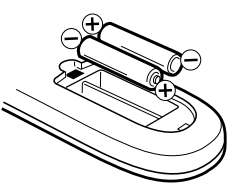

- Fermez le couvercle.

Insérez deux piles "AAA" (non incluses) dans la télécommande. Les piles durent environ un an, selon la fréquence d'utilisation de la télécommande. Pour obtenir de bons résultats, remplacez les piles annuellement ou quand le fonctionnement de la télécommande devient inadéquat. N'utilisez pas simultanément deux types de piles différents (neuves et usagées par ex.).

### PRÉCAUTIONS À PRENDRE AVEC LES PILES

- Puisque la télécommande est alimentée par des piles, vous devez observer les mesures de précautions suivantes:
- Utilisez seulement des piles de format et de genre spécifiés.
  - Quand vous insérez les piles, assurez-vous d'observer leur polarité, tel qu'indiqué à l'intérieur du compartiment. Si vous inversez les piles, vous pouvez endommager la télécommande.
  - Ne mélangez pas des piles de genres différents (par exemple des piles alcalines avec des piles au carbone-zinc) ou des piles usagées avec de nouvelles piles.
  - Si l'appareil ne doit pas être utilisé pendant longtemps, retirez les piles du compartiment pour éviter qu'elles coulent et endommagent la télécommande.
  - N'essayez pas de recharger des piles non rechargeables, car elles peuvent surchauffer et éclater. (Suivez les instructions du fabricant des piles.)

## SOURCE D'ALIMENTATION

### UTILISATION DU CA

Utilisez le cordon d'alimentation polarisé du CA fourni avec l'appareil. Branchez la fiche du cordon de l'appareil sur une prise électrique polarisée du CA de 120 volts 60 hertz.

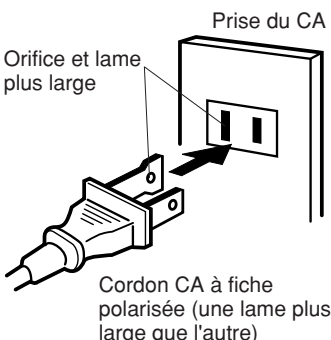

### REMARQUES:

- Ne branchez jamais le cordon du CA sur une prise à tension autre que celle spécifiée (120 volts, 60 hertz) et utilisez seulement le cordon d'alimentation fourni.
- S'il est impossible d'insérer la fiche polarisée dans une prise du CA non polarisée, n'essayez pas de couper ni de limer la lame la plus large, mais demandez à un électricien de remplacer la prise désuète.
- Si vous recevez un léger choc électrique quand vous touchez l'appareil, et que ce dernier ne fonctionne pas, débranchez simplement le cordon d'alimentation de la prise du CA, attendez quelques minutes puis branchez-le de nouveau. L'appareil devrait fonctionner normalement.

### 12. PROTECTION DU CORDON D'ALIMENTATION

- Le cordon d'alimentation doit être acheminé de façon à ne pas être écrasé ni coincé. Il faut aussi faire attention aux fiches, prises et point de sortie de l'appareil.

**13. ORAGE ÉLECTRIQUE** - Pour éviter les dommages causés par la foudre ou les soudaines hausses de tension, débranchez l'appareil de la prise électrique et déconnectez l'antenne ou le système de câblodistribution si l'appareil doit rester sans surveillance et inutilisé pendant une longue période.

**14. LIGNES DE HAUTE TENSION** - L'antenne extérieure ne doit pas être placée à proximité de lignes d'alimentation aériennes ni de fils électriques, ni de telle façon qu'elle pourrait toucher ces lignes ou circuits en tombant. Pendant l'installation de l'antenne extérieure, il faut être très prudent de ne pas toucher ces lignes ou circuits car leur contact peut être fatal.

**15. SURCHARGE** - Ne surchargez pas les prises électriques murales ni les cordons de rallonge, car cela risque de causer un incendie ou des chocs électriques.

**16. PÉNÉTRATION DE LIQUIDE OU D'OBJETS** - Faites attention de ne pas laisser tomber un objet ni de laisser pénétrer un liquide dans les ouvertures de l'appareil, car cela peut toucher des points de tension dangereuse, causer un court-circuit, un incendie ou des chocs électriques. Ne versez jamais de liquide dans l'appareil.

**17. MISE À LA TERRE DE L'ANTENNE EXTÉRIEURE** - Si une antenne extérieure ou un système de transmission par câble sont reliés à l'appareil, vous devez vous assurer que l'antenne ou le système de transmission par câble sont convenablement mis à la terre de manière à être protégé, dans toute la mesure du possible, contre les surtensions et les charges d'électricité statique. La section 810 du code national de l'électricité vous renseigne sur les moyens appropriés de mettre le mât et la structure de support à la terre, de la mise à la terre du fil de descente vers un élément de décharge de l'antenne, et du raccordement des électrodes de mise à la terre.

**18. SERVICE ET RÉPARATION** - Le consommateur ne doit pas essayer de réparer l'appareil lui-même, mais doit se limiter aux réglages décrits dans le manuel d'instructions. En cas de besoin, confiez l'appareil à un centre de service autorisé.

**19. DOMMAGES EXIGEANT DES RÉPARATIONS** - L'appareil doit être débranché de la prise électrique et confié à un réparateur qualifié si :  
a. La fiche ou le cordon d'alimentation a été endommagé;  
b. Un objet est tombé ou un liquide a pénétré à l'intérieur de l'appareil;  
c. L'appareil a été exposé à la pluie;

- L'appareil ne fonctionne pas convenablement quand vous suivez les instructions. Effectuez seulement les réglages expliqués dans le manuel d'instructions, car des réglages inadéquats peuvent endommager sérieusement l'appareil, qui exigera alors des réparations coûteuses par un technicien qualifié pour retrouver son bon état de fonctionnement;
- L'appareil est tombé ou son boîtier a été endommagé;
- Le fonctionnement de l'appareil a changé de façon marquante.

**20. PIÈCES DE RECHANGE** - Quand il est nécessaire de remplacer certaines pièces de l'appareil, assurez-vous que le réparateur utilise les pièces recommandées par le fabricant ou qui possèdent les mêmes caractéristiques que les pièces originales. Le remplacement par des pièces non autorisées peut causer un incendie, des chocs électriques ou d'autres dangers.

**21. VÉRIFICATION DE SÉCURITÉ** - Après service ou réparation, demandez au technicien d'effectuer des vérifications de sécurité pour s'assurer que l'appareil est en bon état de fonctionnement.

**22. Montage au mur ou au plafond** - Cet appareil ne peut être fixé au mur seulement si c'est recommandé par le fabricant.

**23. CHALEUR** - N'exposez pas cet appareil à des sources de chaleur, comme des radiateurs, bouches de chauffage, cuisinières ou autres appareils dégagant ou produisant de la chaleur, y compris un amplificateur.

**24. REMARQUE DESTINÉE À LA PERSONNE QUI EFFECTUERA LE RACCORDEMENT AU RÉSEAU DE CÂBLODISTRIBUTION** - Cet avis est destiné à lui rappeler l'article 820-22 du NEC (code national de l'électricité) qui donne les lignes de conduite sur la mise à la terre correcte et stipule que la mise à la terre du câble doit être raccordée à un système de mise à la terre de l'édifice, aussi près que possible de son point d'entrée.

EXEMPLE DE LA MISE À LA TERRE DE L'ANTENNE SELON LES INSTRUCTIONS DU CODE NATIONAL DE L'ÉLECTRICITÉ

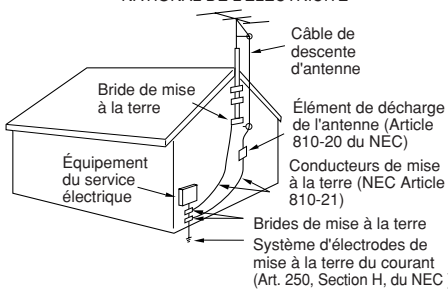

NEC = Code national de l'électricité S2898A

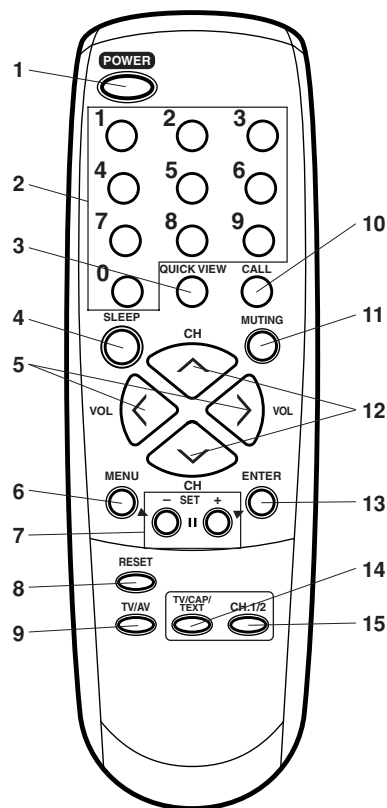

Pour vérifier le réglage, appuyez une fois sur la touche SLEEP; le temps restant avant l'arrêt du téléviseur, s'affiche. Pour désactiver la minuterie, appuyez sur la touche SLEEP autant de fois qu'il est nécessaire pour afficher 0.

- Commande de volume (VOL)** - Pressez la touche > pour hausser le volume et la touche < pour le diminuer.
- Touche de MENU** - Pressez pour faire apparaître le menu des fonctions.
- Touches de réglage (SET - / +)** - Pour programmer des réglages affichés à l'écran.
- Touche de réglage à l'état initial (RESET)** - Pressez pour remettre les réglages (avec affichage à l'écran) à leur état initial, réglé à l'usine.
- Touche TV/AV** - Permet de choisir le téléviseur et les entrées extérieures.
- Commande d'affichage (CALL)** - Appuyez sur cette touche pour faire apparaître, dans le coin supérieur droit du téléviseur, le numéro du canal. Une nouvelle pression sur cette touche, efface ce numéro.
- Touche de mise en sourdine** - Appuyez une fois sur cette touche pour couper le son. Le téléviseur n'émet aucun son et la mention "MUTING" s'affiche à l'écran. Pour rétablir le son, appuyez une nouvelle fois sur la touche de mise en sourdine, ou bien sur l'une des touches VOL < ou >.
- Touches CH (CHANNEL) ^ / v** - Appuyez sur la touche ^ pour syntoniser un canal supérieur. Appuyez sur la touche v pour syntoniser un canal inférieur.
- Touche ENTER** - Appuyez sur cette touche pour choisir ou valider des informations affichées à l'écran.
- Touche TV/CAP/TEXT** - Appuyez sur cette touche pour choisir l'image télévisée normale ou l'une des deux manières de sous-titrer (légendes ou 1/2 de l'écran occupé par le texte). Le sous-titrage permet aux malentendants de prendre connaissance du texte.
- Touche CH. 1/2** - Appuyez sur cette touche pour passer du canal 1 au canal 2 lorsque le décodeur de sous-titres est activé.

- Interrupteur (POWER)** - Pour mettre l'appareil en/hors circuit.
- Touches numériques (0 à 9)** - Permet l'accès direct à tout canal de télévision.
- Touche de rappel de canal** - En appuyant simplement sur la touche de rappel de canal, vous pouvez revenir à l'avant-dernier canal choisi. Une nouvelle pression sur cette touche permet de repasser au canal initial.
- Touche du chronorupteur** - Pour que le téléviseur se mette hors circuit à l'expiration d'un temps donné, appuyez sur la touche du chronorupteur de la télécommande. Chaque pression sur cette touche réduit de 10 minutes la période, dans l'ordre 120, 110, ... 20, 10, 0. Ce réglage terminé, l'indication de la minuterie s'éteint mais s'affiche à nouveau toutes les 10 minutes pour vous rappeler qu'elle est activée.





## EMPLACEMENT DES COMMANDES

### DBTV1301 SERIES B

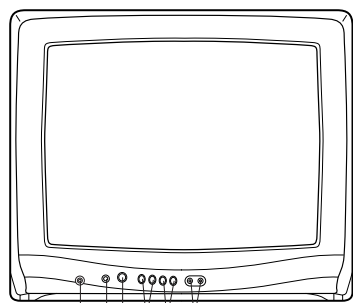

1 2 3 4 5 6

### DBTV1901 SERIES B

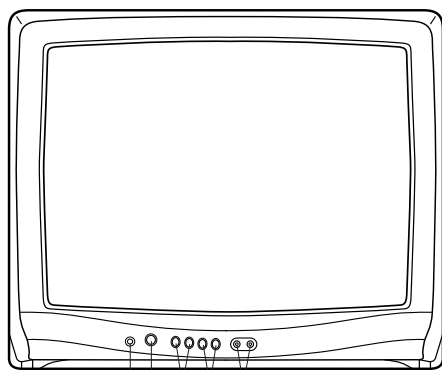

2 3 4 5 6

- Prise d'écouteur (EAR)** - Pour l'écoute en privé, branchez un écouteur ou un casque d'écoute monophonique à mini fiche de 1/8" sur cette prise.
- Capteur de la télécommande** - Les signaux de la télécommande sont captés ici.
- Interrupteur** - Pour mettre l'appareil en/hors circuit.
- Touches de réglage du volume** - Pressez pour augmenter ou réduire le volume.  
**Touches MENU** - Pressez simultanément les 2 touches de réglage du volume pour afficher le menu de fonction sur l'écran.  
**Touches de réglage (SET +/-)** - Pour programmer des réglages affichés à l'écran.
- Sélecteurs de canaux (▲/▼)** - Pressez pour passer à un canal à numéro supérieur ou inférieur mis en mémoire.  
**Touche ENTER** - Appuyez sur cette touche pour choisir ou valider des informations affichées à l'écran.  
**Touche de réglage à l'état initial (RESET)** - Pressez pour remettre les réglages (affichés à l'écran) à leur état initial, réglé à l'usine.
- Prises d'entrée AUDIO/VIDEO (AUDIO/VIDEO IN)** - Pour raccorder les câbles d'entrée des signaux audio/vidéo d'une source extérieure.

## CHOIX DE LA LANGUE

Ce téléviseur effectue l'affichage des informations à l'écran en 3 langues: anglais, français ou espagnol.

Le choix de la langue d'affichage sur l'écran (opération 3) se présente à vous, automatiquement, lorsque vous appuyez initialement sur la touche MENU. Tout d'abord, choisissez la langue que vous désirez puis passez aux autres options offertes par le menu.

- Pressez la touche MENU.
- Pressez la touche SET + ou - pour choisir le mode de réglage de la langue d'affichage (LANGUAGE), le témoin voisin du mot LANGUAGE doit clignoter. Puis pressez la touche ENTER.
- Pressez la touche SET + ou - pour choisir la langue désirée: le français (FRANCAIS), l'anglais (ENGLISH) ou l'espagnol (ESPAÑOL), puis pressez la touche ENTER. La flèche indique la langue choisie.
- Pressez de nouveau la touche MENU.

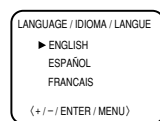
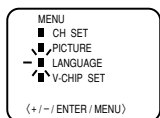

### REMARQUE:

Si le français ou l'espagnol est choisi, les indicateurs de sous-titres seront dans la langue sélectionnée, mais le texte de sous-titres ne sera pas affecté par le choix de la langue.

## FONCTIONNEMENT DU TÉLÉVISEUR

- Pressez l'interrupteur (POWER) pour mettre l'appareil en circuit.
- Réglez le volume au niveau désiré en pressant les touches de réglage du volume (VOL) < ou > réduire.

Le niveau du son sera indiqué à l'écran par des barres vertes. Au fur et à mesure que le volume augmente, le nombre de barres augmente aussi à l'écran, et vice versa.

- Placez l'option de menu TV/CATV dans le mode voulu. Au moment de quitter l'usine, le réglage CATV est sélectionné. Reportez-vous à "Mise en mémoire des canaux".

TV - Canaux VHF/UHF  
CATV - Canaux câblodistribués

- Touches de sélection de canaux (CH) ^ / v**  
Pressez et relâchez la touche de sélection des canaux (CH) ^ ou v. L'appareil passe automatiquement au prochain canal mis en mémoire. Pressez et gardez la touche enfoncée pour changer plus rapidement de canal.

Pour obtenir de bons résultats, avant de choisir les canaux, ils doivent être mis dans la mémoire du téléviseur. Voyez la section sur la "MISE EN MÉMOIRE DES CANAUX".

### Sélection directe des canaux (touches 0 à 9)

Utilisez ces touches pour choisir directement un canal. Le numéro du canal choisi apparaît dans le coin supérieur droit de l'écran. Si vous choisissez un numéro de canal invalide, l'appareil revient au canal précédemment syntonisé.

### Sélection directe des canaux de télévision

Quand l'option de menu TV/CATV est dans le mode TV, tous les canaux peuvent être captés en pressant deux touches. Par exemple, pour choisir le canal 2, pressez d'abord "0" puis "2". Si seulement la touche "2" est pressée, la sélection sera retardée de quelques secondes. Pour choisir un canal supérieur à 9, pressez les deux touches, dans l'ordre.

### Sélection directe des canaux câblodistribués

Quand l'option de menu TV/CATV est dans le mode CATV, les canaux peuvent être syntonisés de la façon suivante:

- |         |  |
|---------|--|
| 1-9     | Pressez deux fois la touche 0, puis 1 à 9, selon le cas.<br>Par exemple, pour le canal 2, pressez "002".   |
| 10-12   | Pressez d'abord la touche 0 puis les deux autres touches.<br>Par exemple, pour le canal 12, pressez "012". |
| 13-99   | Pressez les deux touches, dans l'ordre.<br>Par exemple, pour le canal 36, pressez "36".                    |
| 100-125 | Pressez les trois chiffres, dans l'ordre.<br>Par exemple, pour le canal 120, pressez "120".                |

**REMARQUE:** Le téléviseur passe automatiquement en veille 15 minutes après la fin des émissions de la station de télévision syntonisée.

## SOUS-TITRAGE

### QUE SIGNIFIE SOUS-TITRAGE?

Ce téléviseur a la capacité de décoder et d'afficher les émissions télévisées avec sous-titres. Ce genre d'émissions affichent un texte sur l'écran pour les téléspectateurs sourds ou malentendants, ou traduisent et affichent le texte en une autre langue.

### POUR VOIR LES SOUS-TITRES

Appuyez sur la touche TV/CAP/TEXT sur la télécommande pour commuter entre le mode de télévision normale et les deux modes de sous-titrage: sous-titre (Caption) et texte sur la demi de l'écran (Text 1/2 of Full Screen).

**Sous-titres (CAPTION):** Ce mode fait apparaître le texte à l'écran en anglais ou en une autre langue (suivant le réglage du sélecteur CH.1/2). En général, les émissions à sous-titres anglais sont transmises au canal 1 et les émissions à sous-titres en une autre langue sont transmises au canal 2.

**Texte (TEXT):** Ce mode de sous-titrage remplit normalement la moitié de l'écran avec la liste des programmes effectués ou d'autres informations.

Quand vous choisissez le mode de sous-titrage, il demeure activé jusqu'à ce que vous le changiez, même si vous changez de canal.

Si le signal de sous-titrage est perdu, à cause d'une annonce télévisée ou une interruption de transmission, les sous-titres apparaissent de nouveau quand le signal est reçu de nouveau.

Quand vous changez de canal, les sous-titres apparaissent environ 10 secondes plus tard. Les sous-titres apparaissent en général au bas de l'écran, pour avoir le moins d'interférence possible avec l'image. Lorsqu'il s'agit du journal télévisé, trois lignes du texte de nouvelles apparaissent normalement à l'écran. La plupart des autres émissions offrent deux ou trois lignes de sous-titres près de la personne qui parle afin que le téléspectateur puisse suivre facilement le dialogue.

Les mots soulignés ou en italique indiquent des titres, des mots en langue étrangère ou des mots qui doivent être accentués. Les mots chantés sont en général entourés de notes musicales.

Dans les guides d'émissions télévisées, celles à sous-titrage sont en général suivies du symbole "CC" (CLOSED CAPTIONED).

- Quand vous choisissez le mode à sous-titrage, les sous-titres apparaissent à l'écran environ 10 secondes plus tard.
- Le texte du sous-titrage ne s'affiche que s'il est disponible.
- Si aucun signal de sous-titrage n'est reçu, les sous-titres n'apparaissent pas mais le téléviseur reste en mode de sous-titrage.
- Des fautes d'orthographe ou des caractères insolites apparaissent parfois pendant le sous-titrage. C'est tout à fait normal, surtout si l'émission est en direct, car alors les sous-titres sont créés en direct et il n'y a pas assez de temps pour les vérifier.
- En mode de sous-titrage, l'affichage du volume ou de la mise en sourdine peut ne pas être visible ou peut interférer avec les sous-titres.
- Certains systèmes de câblodistribution ou de protection anticopie peuvent interférer avec le sous-titrage.
- Si vous utilisez une antenne intérieure ou si la réception est mauvaise, le texte ou sous-titre peut ne pas apparaître ou apparaître avec des fautes ou des caractères insolites. Dans ce cas, changez la position de l'antenne ou utilisez une antenne extérieure.

## UTILISATION DE LA PUCE V

Ce téléviseur est pourvu d'un contrôleur à puce V qui vous offre le moyen de définir l'accès aux canaux. Cette fonction permet une censure adulte des programmes de télévision basée sur leur classification.

- Appuyez sur la touche MENU et appuyez sur la touche SET + ou - pour choisir l'option V-CHIP SET, puis appuyez sur la touche ENTER.
- Tapez le mot de passe (4 chiffres) au moyen des touches numérotées (0 à 9) permettant la sélection directe des canaux. En cas d'erreur, appuyez sur la touche RESET. Cela fait, appuyez sur la touche ENTER.
- Tapez à nouveau le mot de passe pour confirmation, puis appuyez sur la touche ENTER.
- Appuyez sur la touche SET + ou - pour choisir l'option V-CHIP. Appuyez sur la touche ENTER pour choisir ON.
- Appuyez sur la touche SET + ou - pour préciser le niveau qui doit être utilisé pour la vidéo ou le canal de télévision. Appuyez sur la touche ENTER.
- Appuyez sur la touche SET + ou - pour préciser le niveau qui doit être utilisé pour la vidéo ou le canal de télévision. Appuyez sur la touche ENTER.

### NIVEAU DE TÉLÉVISION

SET - ← → SET +  
OFF ↔ TV-Y ↔ TV-Y7 ↔ TV-G ↔ TV-PG ↔ TV-14 ↔ TV-MA

TV-Y : tous les enfants  
TV-Y7 : enfants de plus de 7 ans  
TV-G : programme pour enfants  
TV-PG : assistance des parents padres  
TV-14 : adolescents de plus de 14 ans  
TV-MA : adolescents de plus de 17 ans

Dans le cas de TV-Y7, TV-PG, TV-14 et TV-MA, appuyez sur la touche CALL pour connaître le niveau.

Appuyez sur la touche SET + ou - pour choisir le niveau de classification désiré. Appuyez sur la touche ENTER pour obtenir alternativement la mise en service (ON) ou hors service (OFF).

### NIVEAU D'UN FILM

SET - ← → SET +  
OFF ↔ G ↔ PG ↔ PG-13 ↔ R ↔ NC-17 ↔ X

G : tous les âges  
PG : assistance parentale  
PG-13 : assistance parentale, moins de 13 ans  
R : moins de 17 ans, assistance parentale conseillée  
NC-17 : plus de 17 ans  
X : adultes uniquement

- Pressez la touche MENU jusqu'à ce que l'écran MENU disparaisse.

### REMARQUES:

- Quand vous avez débloqué ou perdu le mot de passe, vous pouvez annuler le mot de passe existant en suivant la procédure suivante:  
- Appuyez sur la touche VOLUME t de l'appareil.  
- Continuez à appuyer sur la touche VOLUME t et appuyez simultanément sur la touche "0" de la télécommande pendant quelques secondes.
- Il est possible que ce dispositif ne fonctionne pas avec les émissions canadiennes ou les émissions américaines transmises par les réseaux de câble au Canada.
- Si vous souhaitez changer le mot de passe, suivez les étapes 1 et 2 et choisissez l'option "CHANGE PASSWORD", puis entrez un nouveau mot de passe.
- La puce V ne joue son rôle que vis-à-vis des émissions et des enregistrements sur cassette qui portent le codage approprié définissant le niveau.
- Après avoir interdit une émission grâce à la puce V, cette émission ne peut pas être regardée. Au moment où elle commence, la mention "ENTER PASSWORD" s'affiche sur l'écran. Pour regarder l'émission, tapez le mot de passe. Si vous changez le canal ou mettez le téléviseur hors tension alors que la fonction V-Chip est hors service temporairement, le réglage original est rappelé. Si vous retournez au canal que vous regardiez précédemment, vous devez entrer de nouveau votre mot de passe pour remettre la fonction V-Chip temporairement hors service.
- Si vous regardez une émission de télévision diffusée sur le câble, ou bien un enregistrement sur cassette vidéo introduite dans le magnétoscope relié au téléviseur par la sortie du modulateur radiofréquence, les restrictions liées au réglage de niveau ne sont pas rétablies, si vous les avez momentanément supprimées, aussi longtemps que vous ne mettez pas le téléviseur hors service. En effet, dans cette situation, le canal du téléviseur n'est pas utilisé.
- Certains sélecteurs de câble possèdent une fonction de retard, et dans certains cas, il peut prendre jusqu'à 10 secondes pour que le programme apparaisse après l'entrée du mot de passe.



## MISE EN MÉMOIRE DES CANAUX

Les canaux disponibles dans votre région peuvent être programmés dans la mémoire de ce téléviseur. Ce qui permet de balayer tous les canaux mémorisés, en ordre croissant/décroissant, ou de sauter les canaux non désirés.

Avant de choisir les canaux, ils doivent avoir été mis en mémoire. En plus de recevoir les canaux VHF et UHF, votre appareil peut aussi capter jusqu'à 113 canaux câblodistribués. Pour utiliser ce téléviseur avec une antenne, réglez l'option menu TV/CATV au mode TV. Lorsque l'appareil sort de l'usine cette option menu est réglée au mode CATV.

### SÉLECTION TV/CATV

- 1 Pressez la touche MENU.
- 2 Pressez la touche SET + ou - pour choisir le mode de réglage des canaux (le témoin voisin de CH SET doit clignoter), puis pressez la touche ENTER.
- 3 Pressez la touche SET + ou - pour choisir le mode de TV (télévision) ou CATV (câblodistribution). Le témoin voisin de TV/CATV doit clignoter.
- 4 Pressez la touche ENTER pour choisir le mode TV ou CATV. La flèche indique le mode sélectionné.
- 5 Pressez deux fois la touche MENU pour retourner au mode de visionnement de la télévision.

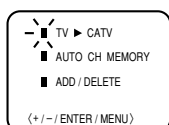
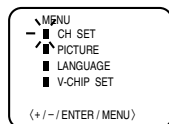

Le tableau ci-dessous montre les emplacements typiques de ces canaux.

### TABLEAU DE LA CÂBLODISTRIBUTION

Numéro sur ce téléviseur		14		15		16		17		18		19		20		21		22	
Canal CATV correspondant		A		B		C		D		E		F		G		H		I	
23	24	25	26	27	28	29	30	31	32	33	34	35	36	37	38	39	40		
J	K	L	M	N	O	P	Q	R	S	T	U	V	W	AA	BB	CC	DD		
41	42	43	44	45	46	47	48	49	50	51	52	53	54	55	56	57	58		
EE	FF	GG	HH	II	JJ	KK	LL	MM	NN	OO	PP	QQ	RR	SS	TT	UU	VV		
59	60	61	62	63	64	65	66	67	68	69	70	71	72	73	74	75	76		
WW	AA	BB	CC	DD	EEE	FFF	GGG	HHH	III	JJJ	KKK	LLL	MMM	NNN	OOO	PPP	QQQ		
77	78	79	80	81	82	83	84	85	86	87	88	89	90	91	92	93	94		
RRR	SSS	TTT	UUU	VVV	WWW	XXX	YYY	ZZZ	104	105	106	107	108	109	110	111	112		
A-5	A-4	A-3	A-2	A-1	100	101	102	103	104	105	106	107	108	109	110	111	112		
113	114	115	116	117	118	119	120	121	122	123	124	125	01						
113	114	115	116	117	118	119	120	121	122	123	124	125	5A						

### REMARQUE:

Contactez votre compagnie de câblodistribution pour déterminer le genre de câblodistribution utilisée dans votre région.

### SYNTONISATION AUTOMATIQUE DES CANAUX

- 1 Pressez la touche MENU.
- 2 Pressez la touche SET+ ou - pour choisir le mode de réglage des canaux (le témoin voisin de CH SET doit clignoter), puis pressez la touche ENTER.
- 3 Pressez la touche SET + ou - pour choisir le mode de mise en mémoire des canaux (le témoin voisin des mots AUTO CH MEMORY doit clignoter), puis pressez la touche ENTER. Le téléviseur commence à mettre en mémoire tous les canaux disponibles dans votre région.
- 4 Pressez deux fois la touche MENU pour retourner au mode de visionnement de la télévision.

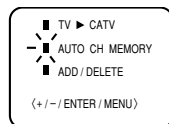
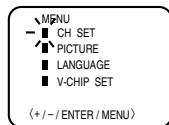

### POUR AJOUTER/EFFACER DES CANAUX DE LA MÉMOIRE

- 1 Pressez la touche MENU.
- 2 Pressez la touche SET + ou - pour choisir le mode de réglage des canaux (le témoin voisin de CH SET doit clignoter), puis pressez la touche ENTER.
- 3 Pressez la touche SET + ou - pour choisir le mode ADD (ajouter) ou DELETE (effacer) - le témoin voisin des mots ADD/DELETE doit clignoter - puis pressez la touche ENTER.
- 4 Choisissez les canaux qui doivent être ajoutés ou à effacer en pressant les touches numériques (0 à 9) ou les sélecteurs de canal ▲ ou ▼, ou les touches SET + ou -.
- 5 Pressez la touche ENTER pour choisir ADD ou DELETE. Si vous avez choisi un canal non mémorisé (étape 4), le numéro du canal apparaît en rouge. Pressez la touche ENTER si vous souhaitez ajouter le canal non mémorisé. Le numéro de canal change de rouge à vert et le canal sera mémorisé. Si vous avez choisi un canal mémorisé (étape 4), le numéro de canal est affiché en vert.  
Pressez la touche ENTER si vous souhaitez effacer le canal de la mémoire. Le numéro de canal change de vert à rouge, et le canal sera effacé de la mémoire. Répétez les étapes 4 et 5 pour chaque canal à ajouter ou effacer.
- 6 Pressez trois fois la touche MENU pour retourner au mode de visionnement de la télévision.

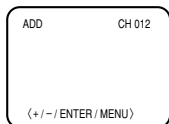
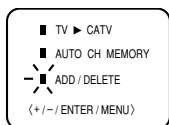
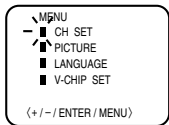

## RACCORDEMENT À D'AUTRES APPAREILS

La configuration exacte des liaisons entre les divers appareils audio et vidéo et le téléviseur, dépend du modèle et des particularités de chacun. Pour de plus amples détails concernant l'emplacement des entrées et des sorties audio et vidéo, reportez-vous au mode d'emploi de chaque appareil.

Les schémas de raccordement qui suivent sont proposés à titre indicatif. Vous pouvez être tenu de les modifier pour les adapter aux appareils de votre installation. Ces schémas ne traitent que des raccordements audio et vidéo.

Appuyez sur la touche TV/AV pour choisir le mode AV et utiliser le téléviseur comme un moniteur. Faites fonctionner le magnétoscope de la manière habituelle.

### SÉLECTION TV/AV

Si vous raccordez le téléviseur à un magnétoscope, à un caméscope ou à un jeu vidéo, vous pouvez choisir l'appareil au moyen de la touche TV/AV. Appuyez plusieurs fois sur la touche TV/AV pour choisir le mode désiré. "AUX" s'affiche sur l'écran pendant 4 secondes.

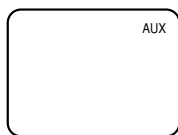

#### 1. Pour relier le téléviseur à un magnétoscope

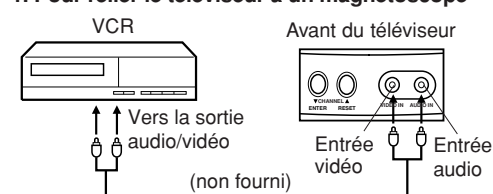

#### 2. Pour relier le téléviseur à un jeu vidéo

Le téléviseur peut être employé avec de nombreux jeux vidéo. Toutefois, les signaux fournis par ces jeux étant de nature très diverse, les possibilités de raccordement sont elles-mêmes nombreuses et n'ont pas fait l'objet ici de schémas. Pour de plus amples détails concernant cette question, reportez-vous aux modes d'emploi concernés.

Vers la sortie audio/vidéo Avant du téléviseur

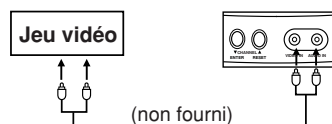

#### 3. Pour relier le téléviseur à un caméscope

Pour la lecture de la cassette du caméscope, reliez le caméscope au téléviseur de la manière illustrée.

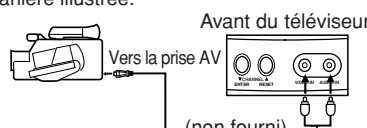

## RÉGLAGE DE L'IMAGE

Vous pouvez régler différents paramètres concernant l'image, à savoir les couleurs, la netteté, le contraste, la luminosité et la teinte.

- 1 Appuyez sur la touche MENU.
- 2 Appuyez sur la touche SET + ou - jusqu'à ce que le témoin voisin de "PICTURE" commence à clignoter; cela fait, appuyez sur la touche ENTER.
- 3 Appuyez sur la touche ENTER autant de fois qu'il est nécessaire pour choisir le paramètre que vous désirez régler.  
BRIGHTNESS (LUMINOSITÉ) → CONTRAST (CONTRASTE) → COLOR (COULEUR) → TINT (TEINTE) → SHARPNESS (NETTÉTÉ)
- 4 Appuyez sur la touche SET + ou - pour faire varier le réglage.

	+	-
LUMINOSITÉ	Augmentation de la luminosité	Diminution de la luminosité
CONTRASTE	Augmentation du contraste	Diminution du contraste
COULEUR	Augmentation de la brillance des couleurs	Diminution de la brillance des couleurs
TEINTE	Augmentation de dominante verte	Augmentation de la dominante rouge
NETTÉTÉ	Augmentation de la netteté de l'image	Diminution de la netteté de l'image

### POUR REVENIR AUX RÉGLAGES INITIAUX

Appuyez sur la touche RESET alors que l'appareil est en mode de réglage de l'image.

## GUIDE DE DÉPISTAGE DES PANNES

Vérifiez d'abord les points suivants avant de faire appel à un service de réparation.

SYMPTÔMES	SOLUTIONS POSSIBLES
L'appareil ne fonctionne pas.	<ul style="list-style-type: none"> <li>Assurez-vous que le cordon d'alimentation est branché.</li> <li>Essayez une autre prise.</li> <li>Il n'y a pas de courant. Vérifiez le fusible ou le disjoncteur.</li> <li>Débranchez l'appareil pendant une heure puis branchez-le de nouveau.</li> </ul>
Mauvais son ou son inexistant.	<ul style="list-style-type: none"> <li>Problème à la station ou au réseau de câblodistribution. Essayez une autre station.</li> <li>Vérifiez le réglage du son (VOL augmenter/réduire ou MUTING).</li> <li>Recherchez des sources d'interférences possibles.</li> </ul>
Mauvaise image ou image inexistante.	<ul style="list-style-type: none"> <li>Problème à la station ou au réseau de câblodistribution. Essayez une autre station.</li> <li>Assurez-vous que les canaux soient mis en mémoire.</li> <li>Vérifiez le raccordement de la CATV ou de l'antenne. Ou changez la position de l'antenne.</li> <li>Recherchez des sources d'interférences possibles.</li> <li>Vérifiez les réglages de l'image.</li> </ul>
Mauvaise réception de certains canaux.	<ul style="list-style-type: none"> <li>Problème à la station ou au réseau de câblodistribution. Essayez une autre station.</li> <li>Assurez-vous que les canaux soient mis en mémoire.</li> <li>Le signal de la station est faible. Changez la position de l'antenne.</li> <li>Recherchez des sources d'interférences possibles.</li> </ul>
Mauvaise couleur ou couleur inexistante.	<ul style="list-style-type: none"> <li>Problème à la station ou au réseau de câblodistribution. Essayez une autre station.</li> <li>Assurez-vous que les canaux soient mis en mémoire.</li> <li>Vérifiez les réglages de l'image.</li> <li>Vérifiez le raccordement de la CATV ou de l'antenne. Ou changez la position de l'antenne.</li> <li>Recherchez des sources d'interférences possibles.</li> </ul>
L'image tremble ou dérive.	<ul style="list-style-type: none"> <li>Problème à la station ou au réseau de câblodistribution. Essayez une autre station.</li> <li>Assurez-vous que les canaux soient mis en mémoire.</li> <li>La compagnie de câblodistribution brouille les signaux.</li> <li>Vérifiez la position de l'antenne.</li> </ul>
Pas de réception de la câblodistribution.	<ul style="list-style-type: none"> <li>Vérifiez le raccordement au réseau de câblodistribution.</li> <li>Réglez l'option du menu de TV/CATV au mode CATV.</li> <li>Problème à la station ou au réseau de câblodistribution. Essayez une autre station.</li> </ul>
Barres horizontales ou diagonales à l'écran.	<ul style="list-style-type: none"> <li>Assurez-vous que le menu du mode TV/CATV soit réglé au mode approprié.</li> <li>Recherchez des sources d'interférences possibles.</li> </ul>
Pas de réception au-delà du canal 13.	<ul style="list-style-type: none"> <li>Assurez-vous que le menu du mode TV/CATV soit réglé au mode approprié.</li> <li>Si vous utilisez une antenne UHF, vérifiez son raccordement.</li> </ul>
La télécommande ne fonctionne pas.	<ul style="list-style-type: none"> <li>Les piles sont faibles, épuisées ou mal insérées.</li> <li>La télécommande est trop éloignée du capteur; rapprochez-vous du téléviseur (vous devez vous trouver à moins de 5 mètres).</li> <li>Assurez-vous que la télécommande soit pointée vers le téléviseur.</li> <li>Assurez-vous qu'il n'y ait pas d'obstruction entre la télécommande et le téléviseur.</li> <li>Assurez-vous que l'appareil soit branché.</li> </ul>
Le téléviseur s'éteint.	<ul style="list-style-type: none"> <li>La station cesse d'émettre.</li> <li>L'arrêt différé est réglé.</li> <li>Il n'y a pas de courant.</li> </ul>
Pas de réception	<ul style="list-style-type: none"> <li>Réinitialisez votre de passe.</li> </ul>
Le décodeur de sous-titres ne fonctionne pas.	<ul style="list-style-type: none"> <li>La station a des problèmes ou cette émission n'est pas sous-titrée. Essayez un autre canal.</li> <li>Vérifiez le raccordement de la CATV ou de l'antenne VHF/UHF, ou changez la position de l'antenne.</li> <li>Pressez la touche TV/CAP/TEXT pour mettre le décodeur en fonction.</li> </ul>
L'affichage n'est pas montré dans la langue sélectionnée.	<ul style="list-style-type: none"> <li>Choisissez la langue désirée parmi les options du menu.</li> </ul>